

# 3&

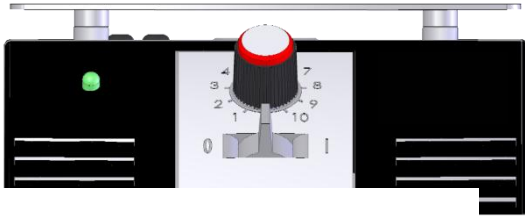

Input voltage - Eingangsspannung 115V ~ PCT-100-11  
 Tension d'entrée - Tensione di ingresso  
 Voltaje de la línea de entrada - 输入电压 230V ~ PCT-100-21  
 輸入電壓 - 入力電圧 - 입력 전압

Power - Nennleistung - Puissance nominale 150W  
 Potenza nominale - Consumo de energía  
 額定功率 - 額定功率 - 定格出力 - 정격 전원

Operating Temp. - Umgebungstemperatur bei Betrieb  
 Température de fonctionnement - 操作溫度 0°C-40°C  
 Temperatura di funzionamento - 操作溫度 32°F-104°F  
 Temperatura de operación - 動作溫度 - 작동 온도

Air Flow - Luftstrom - Débit d'air - Flusso d'aria  
 Circulación de aire - 气流 - 空氣流量 10.2 CFM  
 エアフロー - 공기 흐름

Control temperature - Kontroll-Temperatur  
 Température de contrôle - Controllo temperatura <300°C (572°F)  
 Temperatura de control - 控制溫度 - 控制溫度  
 制御溫度 - 소스 제어 온도

Pollution Category - Verschmutzungsgrad-Kategorie II  
 Classe de niveau de pollution - Grado di inquinamento  
 Categoría de grado de contaminación - 汚染程度类别  
 汚染程度分類 - 汚染度 카테고리 - 오염도 분류

Surface resistivity - Spezifischer Oberflächenwiderstand  
 Résistivité en surface - Resistività superficiale  
 Resistividad superficial - 表面电阻率  $10^6 \Omega - 10^{11} \Omega$   
 表面電阻係數 - 表面抵抗率 - 표면 저항력

Dimensions - Maße - Taille  
 Dimensioni - Tamaño 205(L) x 155 (W) x 65 (H) mm  
 尺寸 - 사이즈 - 크기

Weight - Gewicht - Poids - Peso 1.6 kg.  
 重量 - 重量 - 무게

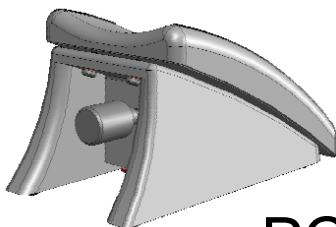
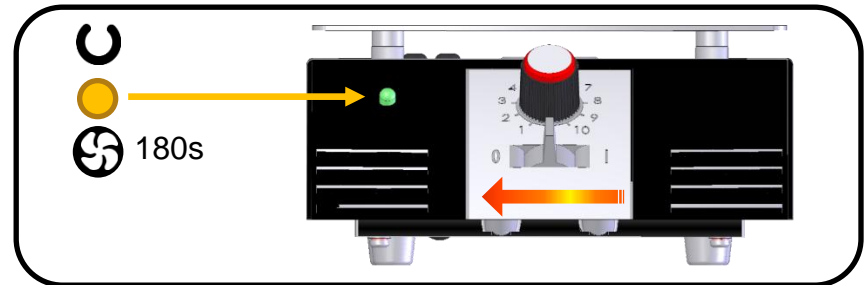
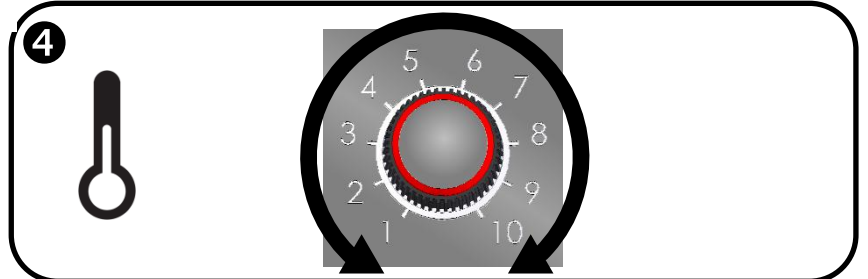
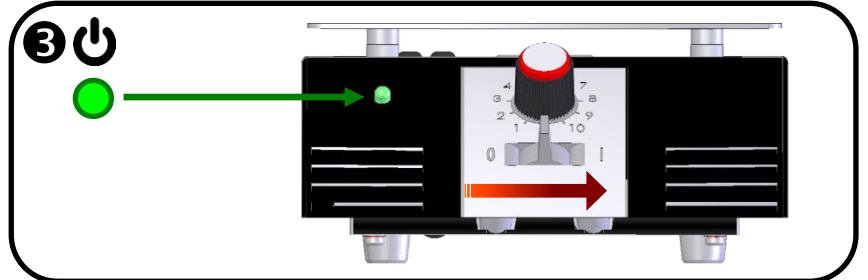
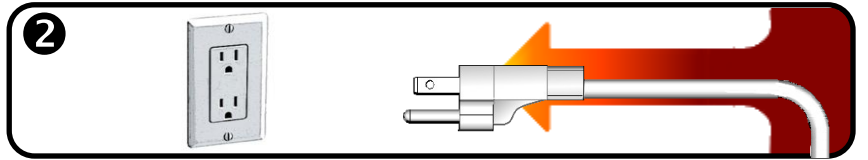
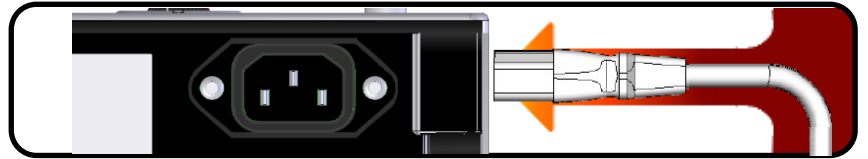

PCT-AR

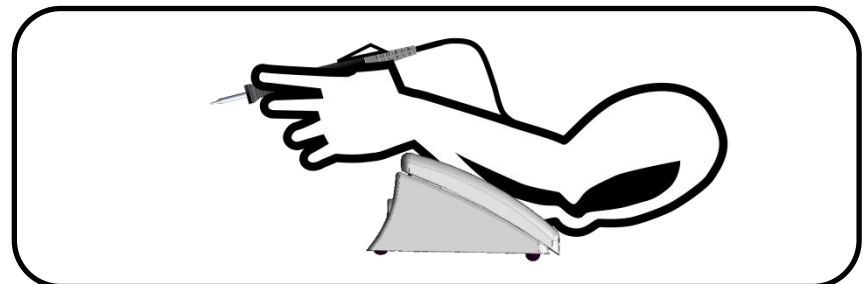

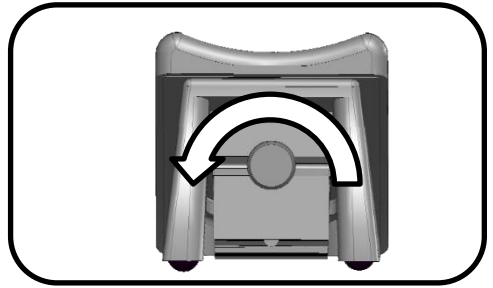
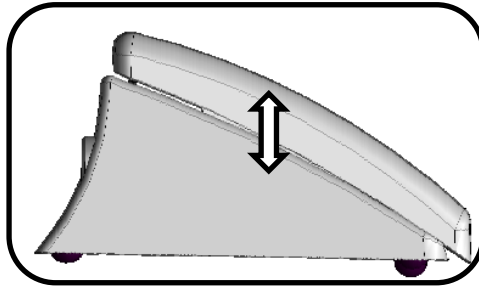
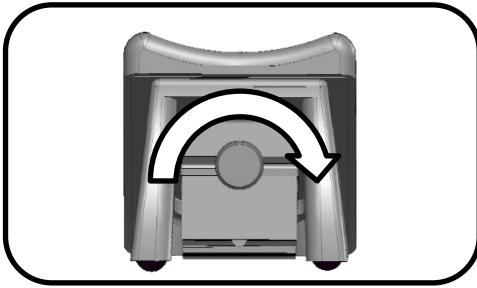

BH-100

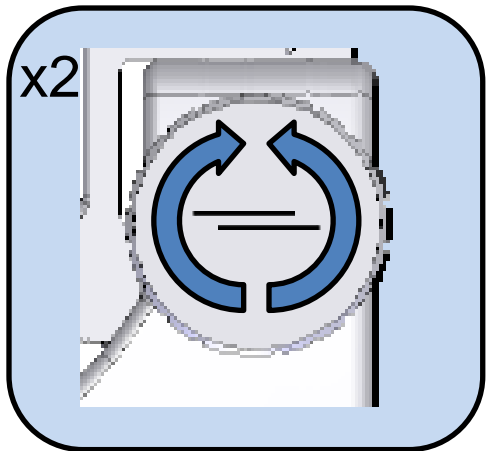
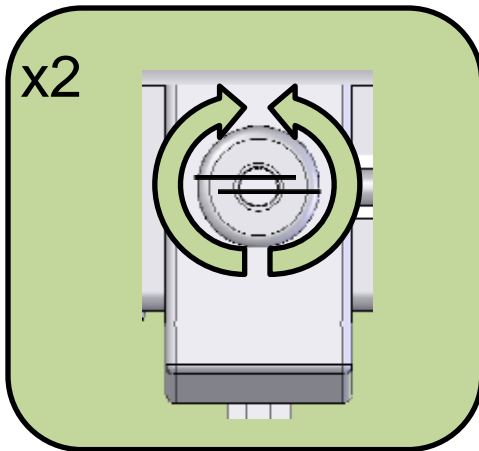
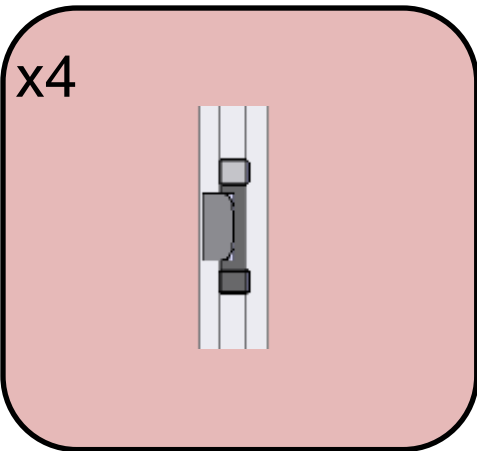
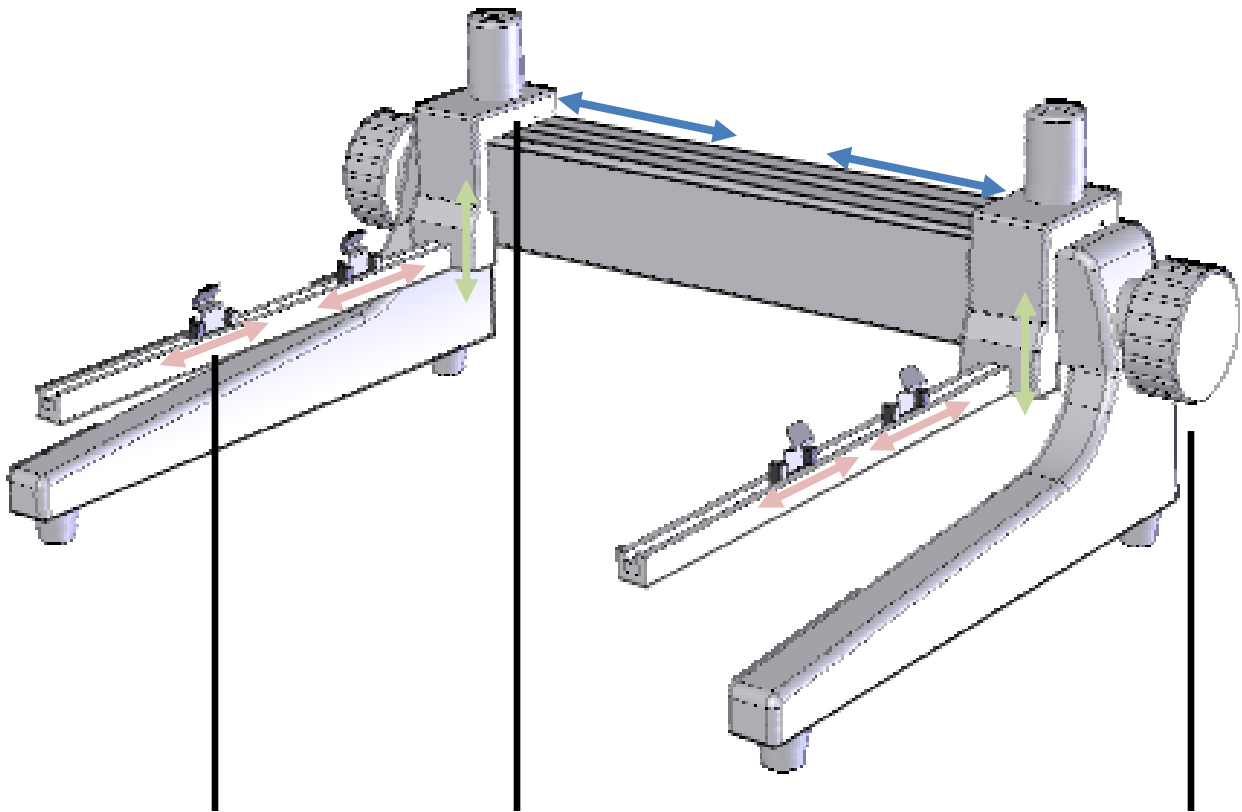



With power applied, the temperature can be > 300°C. Failure to observe the following precautions may lead to injury to users or damage the equipment: Do not use near flammable items. Do not use unit for any function other than described in this manual. Use only genuine Metcal replacement parts. Use in a well-ventilated area or with fume extraction. Do not use the equipment with wet hands. Connect only to properly grounded outlets to prevent risk of electric shock. Always place hand-piece back into the work stand to prevent accidental burning of oneself or surrounding objects. Children should be supervised to ensure that they do not play with the appliance. This appliance is not intended for use by persons (including children) with reduced physical, sensory or mental capabilities, or lack of experience and knowledge, unless they have been given supervision or instruction concerning use of the appliance by a person responsible for their safety.

Bei eingeschaltetem System kann die Temperatur 300 °C übersteigen. Die Nichtbeachtung der folgenden Vorsichtsmaßnahmen kann zu Verletzungen des Bedieners führen oder das System beschädigen. Den Lötgriffel nicht in der Nähe brennbarer Gegenstände einsetzen. Das System darf nicht für andere als in dem Handbuch beschriebenen Anwendungen eingesetzt werden. Verwenden Sie nur Original Metcal Ersatzteile. Das System sollte nur in gut belüfteten Räumen oder mit einer Absaugung für Löt Rauch eingesetzt werden. Arbeiten Sie nicht mit nassen Händen an dem System. Schließen Sie es nur an ordnungsgemäß geerdete Steckdosen an. So vermeiden Sie das Risiko eines elektrischen Schlags. Legen Sie das Handstück immer in die dafür vorgesehene Ablage. So vermeiden Sie es sich oder in der Nähe befindlichen Gegenstände zu verbrennen. Kinder sollten beaufsichtigt werden, um sicherzustellen, dass sie nicht mit dem System spielen. Dieses System ist nicht zur Verwendung durch Personen (einschließlich Kinder) mit eingeschränkten physischen, sensorischen oder geistigen Fähigkeiten oder mangelnder Erfahrung und Wissen bestimmt, es sei denn sie stehen unter Aufsicht von Personen die sie anleiten und die für ihre Sicherheit verantwortlich sind.

Sous tension, la température de la panne peut être> 300 ° C. Le non-respect des précautions suivantes peut entraîner des blessures à l'utilisateur ou endommager l'apparechiatura: Ne pas utiliser à proximité d'objets inflammables. Ne pas utiliser l'appareil pour toute autre fonction que celle décrite dans ce manuel. Utilisez uniquement des pièces détachées Metcal. Utilisez dans un endroit bien aéré ou avec extraction des fumées. Ne pas utiliser l'appareil avec les mains mouillées. Connectez uniquement des prises correctement mise à la terre pour éviter tout risque de choc électrique. Toujours placer la pièce à main de nouveau dans le travail debout pour éviter les brûlures accidentelles de soi-même ou les objets environnants. Les enfants doivent être surveillés pour s'assurer qu'ils ne jouent pas avec l'appareil. Cet appareil n'est pas destiné à être utilisé par des personnes (y compris les enfants) dont les capacités physiques, sensorielles ou mentales, ou le manque d'expérience et de connaissances, à moins qu'elles n'aient été formées et encadrées pour l'utilisation de cet appareil par une personne responsable de leur sécurité.

Con l'alimentazione, la temperatura della punta può essere> 300 ° C. La mancata osservanza delle seguenti precauzioni può causare lesioni agli utenti o danneggiare l'apparechiatura: Non utilizzare in prossimità di materiali infiammabili. Non usare l'unità per qualsiasi funzione diverso da quello descritto nel presente manuale. Utilizzare solo parti di ricambio originali Metcal. Utilizzare in un ambiente ben ventilato o con estrazione dei fumi. Non utilizzare l'apparecchio con le mani bagnate. Collegare solo a prese di messa a terra per evitare il rischio di scosse elettriche. Sempre posto manopola di nuovo nel lavoro in piedi per evitare combustione accidentale di se stessi o di oggetti circostanti. I bambini devono essere sorvegliati per assicurarsi che non giochino con l'apparecchio. Questo apparecchio non è destinato all'uso da parte di persone (inclusi i bambini) con ridotte capacità fisiche, sensoriali o mentali, o con mancanza di esperienza e conoscenza, a meno che non siano controllati o istruiti all'uso dell'apparecchio da una persona responsabile della loro sicurezza. Questi sistemi vanno tenuti lontani dalla portata dei bambini

Con la energía aplicada, la temperatura de la punta puede ser> 300 ° C. El incumplimiento de las siguientes precauciones puede causar lesiones a los usuarios o dañar el equipo: No lo utilice cerca de productos inflamables. No use la unidad para cualquier otra función que se describe en este manual. Utilice sólo piezas de repuesto originales de Metcal. Use en un área bien ventilada o con extracción de humos. No utilice el aparato con las manos mojadas. Conecte sólo a las tomas de tierra adecuadas para prevenir el riesgo de descarga eléctrica. Siempre coloque la pieza de mano de nuevo en el trabajo destaque para evitar la quema accidental de uno mismo o de los objetos circundantes. Los niños deben ser supervisados para asegurarse de que no jueguen con el aparato. Este aparato no está diseñado para ser utilizado por personas (incluidos niños) con capacidades físicas, sensoriales o mentales, o con falta de experiencia y conocimiento, a menos que hayan recibido supervisión o instrucciones relativas al uso del aparato por una persona responsable de su seguridad

通電後、烙鐵頭溫度> 300°C。不遵守以下注意事項，可能會導致對用戶的傷害或損壞設備：不要靠近易燃物品的使用。不要使用本手冊中描述的任何功能以外的單位。只使用真正的METCAL更換零件。在通風良好的地方使用，或與排煙。不要用濕手使用的設備。僅連接到正確接地的電源插座，以避免觸電的危險。手件移動到工作站在自己或周圍物體，以防止意外燃燒。應照看好兒童，確保他們不玩耍該產品。本產品不用於降低身體，感官或精神上的能力，或缺乏經驗和知識的人（包括兒童），除非他們已獲得監督或指令關於使用本產品由一個人負責他們的安全。

通电后，烙铁头温度> 300°C。不遵守以下注意事项，可能会导致对用户的伤害或损坏设备：不要靠近易燃物品的使用。不要使用本手册中描述的任何功能以外的单位。只使用真正的METCAL更换零件。在通风良好的地方使用，或与排烟。不要用湿手使用的设备。仅连接到正确接地的电源插座，以避免触电的危险。手件移动到工作站在自己或周围物体，以防止意外燃烧。应照看好儿童，确保他们不玩耍该产品。本产品不用於降低身体，感官或精神上的能力，或缺乏经验和知识的人（包括儿童），除非他们已获得监督或指令关于使用本产品由一个人负责他们的安全。

電源投入状態で、先端の温度が>300°Cであることができます以下の注意事項を守らない場合には、ユーザーへの傷害を引き起こす、または機器に損傷を与える可能性があります。

このマニュアルで説明するより他にどのような機能のためにユニットを使用しないでください。純正先端の交換部品を使用しています。換気の良い場所で、またはヒューム抽出して使用してください。濡れた手で機器を使用しないでください。感電の危険を防止するために、適切に接地されたコンセントにのみ接続します。常に仕事に場所ハンドピースは、自分や周囲のオブジェクトを誤って燃焼を防止するために立っている。子供たちは、アプライアンスに再生されないことを保証するために指示されるべきである。このアプライアンスは減少物理的、感覚的または精神的な能力、または経験や知識の欠如を有する者（子供を含む）で使用するものではありません彼らは監督やその安全性の責任者によるアプライアンスの使用に関する指示を与えられている場合を除きます。

전력 응용으로, 팁 온도> 300 ° C. 될 수 있습니다 다음과 같은주의 사항을 준수하지 않으면 사용자가 부상으로 이어질하거나 장비가 손상 될 수 있습니다 :

타기 쉬운 물건 근처에 사용하지 마십시오. 이 설명서에 설명 된 이외의 기능에 대한 장치를 사용하지 마십시오. 정품 Metcal 교체 부품을 사용합니다.환기가 잘되는 공간이나 연기 추출로 사용합니다. 젖은 손으로 장비를 사용하지 마십시오. 전기 충격의 위험을 방지하기 위해 제대로 접지 된 콘센트에만 연결합니다. 항상 일에 장소 손 피스 등이 자신이나 주변 물체의 실수로 레코딩을 방지하기 위해 서, 어린이들은 어플라이언스와 함께 재생되지 않도록 감독해야 합니다. 이 어플라이언스는 감소 신체적, 감각적 또는 정신적 능력, 또는 경험과 지식의 부족과 평 (어린이 포함)이 사용하기에 적합하지 않습니다들이 감독이나 안전에 대한 책임있는 사람에 의한 기기의 사용에 관한 지침을 제공해서도 안됩니다.

**Waste Electrical and Electronic Equipment Directive - WEEE (2002/96/EC).**

When this MX-PS5200 is no longer required, if it cannot be re-used, we ask our customers not to dispose of it as unsorted municipal waste but to appropriately recycle the MX-PS5200. In Europe, please contact your OK International distributor who can advise the recycling options available ([www.metcal.com](http://www.metcal.com)).



**Richtlinie über Elektro- und Elektronik-Altgeräte - WEEE (2002/96/EC).**

Wenn das Produkt nicht mehr benötigt wird und auch nicht wieder verwendet werden kann, bitten wir unsere Kunden, es nicht als unsortierten Hausmüll zu entsorgen, sondern ordnungsgemäß dem Recycling zuzuführen. In Europa wenden Sie sich bitte an Ihren OK International-Händler, der Sie über die zur Verfügung stehenden Recycling-Möglichkeiten informieren kann ([www.metcal.com](http://www.metcal.com)).

**Directive relative aux déchets d'équipements électriques et électroniques (DEEE) (2002/96/CE).**

Lorsqu'ils n'ont plus besoin de ce produit, s'il ne peut pas être réutilisé, nous demandons à nos clients de ne pas s'en débarrasser avec les déchets municipaux non triés mais de le recycler correctement. En Europe, veuillez contacter votre revendeur OK International qui pourra vous indiquer les possibilités de recyclage disponibles ([www.metcal.com](http://www.metcal.com)).

**Directive relative aux déchets d'équipements électriques et électroniques (DEEE) (2002/96/CE).**

Lorsqu'ils n'ont plus besoin de ce produit, s'il ne peut pas être réutilisé, nous demandons à nos clients de ne pas s'en débarrasser avec les déchets municipaux non triés mais de le recycler correctement. En Europe, veuillez contacter votre revendeur OK International qui pourra vous indiquer les possibilités de recyclage disponibles ([www.metcal.com](http://www.metcal.com)).

**Directiva sobre residuos de aparatos eléctricos y electrónicos - RAEE (2002/96/EC).**

Cuando el MX-PS5200o ya no resulte necesario, si no se lo puede reutilizar, solicitamos a nuestros clientes que no lo desechen como residuo sin clasificar sino que se recicle el MX-PS5200o de forma adecuada. En Europa, consulte con su distribuidor de OK International las opciones de reciclaje disponibles ([www.metcal.com](http://www.metcal.com)).

OK International warrants the PCT-100 against any defects in materials or workmanship for (1) year from the date of purchase by the original owner. This Warranty excludes normal maintenance and shall not apply to any opened, misused, abused, altered or damaged items. If the PCT-100 should become defective within the warranty period, OK International will repair or replace it free of charge at its sole option. The repaired or replacement item will be shipped, freight prepaid, to the original purchaser. The warranty period will start from the date of purchase. If the date of purchase cannot be substantiated the date of manufacture will be used as the start of the warranty period.

OK International gewährt für das PCT-100 hinsichtlich Material- oder Verarbeitungsmängel eine Garantie von ein (1) Jahren, gerechnet ab Datum des Kaufs durch den ursprünglichen Eigentümer. Diese Garantie schließt die normale Wartung aus und gilt nicht für geöffnete, zweckentfremdete, falsch eingesetzte, modifizierte oder beschädigte Systeme. Wenn innerhalb des Garantiezeitraums Mängel am Produkt auftreten, repariert oder ersetzt OK International das System kostenlos nach eigener Wahl. Das reparierte oder ersetzte System wird frachtfrei an den ursprünglichen Käufer geschickt. Der Garantiezeitraum beginnt ab Zeitpunkt des Kaufs. Wenn das Kaufdatum nicht nachgewiesen werden kann, gilt das Herstellungsdatum als Beginn des Garantiezeitraums.

OK International garantit le PCT-100 contre tout défaut de matière ou de fabrication pendant (1) an à partir de la date d'acquisition par le premier propriétaire. Cette garantie exclut l'entretien normal et ne s'applique pas dans les cas d'utilisation anormale ou abusive, de détérioration, de modification et d'ouverture préalable des produits. En cas de défectuosité du produit au cours de la période de garantie, OK International s'engage à le réparer ou à le remplacer gratuitement, à sa discrétion. Le produit réparé ou le produit de remplacement sera expédié, port payé, au premier acquéreur. La période de garantie commence à la date d'acquisition. Si la date d'acquisition ne peut être justifiée, la période de garantie commence à la date de fabrication.

OK International garantisce il PCT-100 contro ogni difetto di materiale e lavorazione per (1) anno dalla data di acquisto da parte del proprietario originale. La presente garanzia esclude le normali operazioni di manutenzione e non sarà applicabile in caso di apertura, uso scorretto, abuso, alterazione o danneggiamento dei componenti. Qualora si riscontrino difetti nel prodotto durante il periodo di garanzia, OK International lo riparerà o sostituirà gratuitamente a sua discrezione. Gli elementi di ricambio o riparati saranno spediti, franco spese di trasporto, all'acquirente originale. Il periodo di garanzia decorre dalla data di acquisto. Qualora quest'ultima non fosse documentata, come inizio del periodo di garanzia verrà considerata la data di fabbricazione.

OK International garantiza el equipo PCT-100 contra cualquier defecto de materiales o de mano de obra por (1) año desde la fecha de compra por el propietario original. Esta Garantía excluye el mantenimiento normal y no tendrá validez si el artículo fue abierto, mal empleado, mal utilizado, alterado o dañado. Si el PCT-100 presenta defectos dentro del periodo de garantía, OK International lo reparará o lo reemplazará sin cargo, a su exclusivo criterio. El artículo reparado o de reemplazo será enviado, con flete prepago, al comprador original. El periodo de garantía comenzará a partir de la fecha de compra. Si no se puede comprobar la fecha de compra, se utilizará la fecha de fabricación como la fecha de inicio del periodo de garantía.

自原始买主购买之日起(1)年内, OK International 对 PCT-100 系统在材料或工艺方面的任何缺陷均提供保修。此保修不包含正常的维护,且不保修由任何打开、误用、违规操作、经改动或受损的零件。如果产品在保修期内出现故障, OK International 将自行决定进行修理或免费更换。修理件或更换件将寄送到原始买主手中,并预付运费。保修期从购买之日开始算起。如果无法确定购买日期,生产日期将作为保修期的起始日期。

从一年由原始购买者的购买之日起, OK International 对 PCT-100 系统在材料或製成品方面的缺陷提供保固。此保固不包含正常的維護,且不保固由任何開啟、誤用、違規操作、經改動或受損的零件。如果產品在保固期內出現故障, OK International 將可自行斟酌免費修理或更換產品。修理的物品及更換物品將寄送到原始買主手中,並預付運費。保固期從購買之日開始算起。如果無法確定購買日期,生產日期將作為保固的開始日期。

OK インターナショナルは、PCT-100 システムに関して、最初の所有者による購入日から1年間にわたり、素材または製造上の作業不良に起因する欠陥について保証します。本保証は、通常の保守を含まず、かつ分解された、誤用された、乱用された、改造されたまたは破損されたものには一切適用されないものとします。本製品が保証期間内に故障した場合、OK インターナショナル社は唯一のオプションとして故障した製品を無償で修理または交換します。修理したまたは交換されたアイテムは、送料前払いで最初の購入者に送付されます。保証期間は、購入日から起算されます。購入日を証明できない場合、製造日が保証期間の開始日として用いられます。なお、本保証は本体のみに限定され、こて先・ホルダー・スポンジなどの消耗品には適用されません。

OK International 정품제품 구입 후 1년 동안 제품자체 또는 사용자 발생하는 문제에 대하여 PCT-100 제품을 보증합니다. 이 보증에는 일반적인 정비사항은 포함되지 않습니다. 본 제품을 오용, 남용, 변경 및 손상을 준 경우에도 적용되지 않습니다. 보증 기간 내에 본 제품에 하자가 생긴 경우에는, OK International 무상으로 수리 또는 교환해 드립니다. 수리 또는 교환된 제품은 원 구매자에게 무료로 운송해 드립니다. 보증기간은 구매날짜로부터 시작합니다. 구매날짜를 입증하지 못할 경우, 보증기간은 구매날짜로부터 기산됩니다.

- Please visit Metcal's web page ([www.metcal.com](http://www.metcal.com)) where you will find available information on systems, accessories, technical notes, user guide, and more.
- Bitte besuchen Sie die Metcal Webseite ([www.metcal.com](http://www.metcal.com)). Hier finden Sie Informationen über Systeme, Zubehör, technische Hinweise, Bedienungsanleitung und mehr.
- S'il vous plaît visitez la page Web du Metcal ([www.metcal.com](http://www.metcal.com)) où vous trouverez des informations disponibles sur les systèmes, les accessoires, les notes techniques, guide de l'utilisateur, et plus encore.
- Si prega di visitare la pagina web Metcal ([www.metcal.com](http://www.metcal.com)), dove si trovano le informazioni disponibili sui sistemi, accessori, note tecniche, manuale d'uso, e altro ancora.
- Por favor, visite la página web de Metcal ([www.metcal.com](http://www.metcal.com)) donde encontrará la información disponible sobre los sistemas, accesorios, notas técnicas, instrucciones de uso, y más.
- METCAL的網頁 ([www.metcal.com](http://www.metcal.com))，在那裡你會找到可用的信息系統，配件，技術說明，用戶指南，請訪問。
- METCAL的网页 ([www.metcal.com](http://www.metcal.com))，在那里你会找到可用的信息系统，配件，技术说明，用户指南，请访问。
- あなたはシステム、アクセサリ、テクニカルノート、ユーザーガイド、および多くで利用可能な情報を見つける先端のウェブページ([www.metcal.com](http://www.metcal.com))をご覧ください。
- 당신은 시스템, 액세서리, 기술 정보, 사용자 가이드, 등에서 사용 가능한 정보를 찾을 수 Metcal의 웹 페이지 ([www.metcal.com](http://www.metcal.com))를 방문하시기 바랍니다.